

B-Tronic EasyControl EC5401B

hu Szerelési és kezelési útmutató

Fali-/kézi adó 1-csatornás kétirányú

Fontos információk:

• a szerelő / • a villamos szakember / • a felhasználó számára

Kérjük ennek megfelelően továbbadni!

Ezt az eredeti tájékoztatót a felhasználónak kell megőriznie.



4035 630 013 0e 2018.12.05.

Becker-Antriebe GmbH
Friedrich-Ebert-Straße 2-4
35764 Sinn/Germany
www.becker-antriebe.com



BECKER

Tartalomjegyzék

Általános tudnivalók	3
Szavatosság	3
Biztonsági tudnivalók.....	4
Rendelgetésszerű használat	5
A kijelző és a gombok ismertetése	6
Normál-/mester mód	8
Az első adó betanítása.....	9
Vevőmód lekérdezése / átállítása	10
További adók betanítása.....	12
Adó törlése.....	14
A forgásirány megfordítása B-Tronic termékek esetében	16
Végállások beállítása B-Tronic csőhajtóműveknél	17
Felső ütközőtől az alsó ütközőig	17
Felső ponttól az alsó pontig	18
Felső ütközőtől az alsó pontig	19
Felső ponttól az alsó ütközőig	19
Végállások törlése B-Tronic csőhajtóműveknél.....	20
A tanulási menet végrehajtása B-Tronic rádióvevőkkel	22
A tanulási menet törlése B-Tronic rádióvevőkkel	23
Közbülső pozíciók / forduló pozíciók	23
Memória funkció.....	26
Felső odafagyás elleni védelem.....	27
Felső odafagyás elleni védelem aktiválása / deaktiválása	28
Szűnyoghálóvédő funkció	28
Ismétlő mód aktiválása/deaktiválása.....	29
Az adó visszaállítása gyári beállításra	30
Törlési funkció a B-Tronic termékekhez	31
Az elem cseréje	32
Fali tartó	33
Tisztítás.....	33
Műszaki adatok.....	34
Mit tegyek, ha ...?	34
Egyszerűsített EU-megfelelőségi nyilatkozat	35



Általános tudnivalók

Ezzel az adóval a hajtóművek és a vezérlések irányítása lehetséges kétirányú KNX-rádióval.

A készülék kiemelkedő tulajdonsága a könnyű kezelhetőség.

Kérjük, vegye figyelembe a készülék felszerelésénél, valamint beállításánál ezt a szerelési és kezelési útmutatót.

Piktogramok magyarázata

	VIGYÁZAT	A VIGYÁZAT olyan kockázatot jelent, amely sérüléshez vezethet, ha nem sikerül elkerülni.
	FIGYELEM	A FIGYELEM az anyagi károk elkerülését szolgáló intézkedéseket jelöli.
		Használati tippeket és más hasznos információt jelez.

Az „állapot” megtekintéséhez keresse az adattáblán a következő szimbólumot:



A nyugtázás leírása a vevő megfelelő utasításában olvasható.

Szavatosság

Az ezzel a tájékoztatással és egyéb útmutatásainkkal ellentétes szerkezeti módosítások és szakszerűtlen szerelések a felhasználó testi épségének és egészségének súlyos károsításához, pl. zúzódásokhoz vezethetnek, úgy, hogy szerkezeti módosításokat csak a velünk történt megegyezés után, a mi hozzájárulásunkkal szabad végrehajtani, és az útmutatásokat, különösen azokat, amelyek jelen szerelési és használati útmutatóban szerepelnek, feltétlenül be kell tartani.

A termékek rendeltetésszerű használatukkal ellentétes további felhasználása nem megengedett.

A végtermékek előállítóinak és a szerelőknek ügyelniük kell arra, hogy a termékek alkalmazásánál az összes, különösen a végtermék előállításával, a felszereléssel és a vevők tájékoztatásával kapcsolatos szükséges törvényi és hatósági előírást, és az idevágó aktuális elektromágneses összeférhetőségi előírásokat, figyelembe vegyék és betartsák.

Biztonsági tudnivalók

Általános tudnivalók

- Jól tegye el ezt az útmutatót!
- Csak száraz levegőjű helyiségben használja.
- Csak a vezérlő gyártójának módosíthatlan, eredeti alkatrészeit használja.
- A vezérlőkészülékekhez gyermekek ne férjenek hozzá.
- Vegye figyelembe az adott országra vonatkozó rendelkezéseket.
- Az elhasznált elemeket szakszerűen ártalmatlanítsa. Csak azonos típusú (lásd a műszaki adatokat) csere-elemet használjon.



Vigyázat

- **Tartsa távol a személyeket a berendezések mozgási tartományától.**
- **Ha a berendezést egy vagy több adó vezérli, a berendezés mozgási tartományának működés közben beláthatónak kell lennie.**
- **A készülékben lenyelhető apró alkatrészek vannak.**

Rendeltetésszerű használat

A jelen utasításban szereplő adó csak az arra alkalmas hajtóművek, valamint a kétirányú KNX-rádióval rendelkező vezérlők irányítására használható. Ezzel az adóval készülékek egy vagy több csoportja vezérelhető.

- Vegye figyelembe, hogy a rádióberendezéseket nem szabad olyan helyek közelében használni, ahol nagy a zavarokozás kockázata (pl. kórházak, repülőterek közelében).
- A távvezérlés használata csak olyan készülékeknél és berendezéseknél megengedett, amelyeknél az adó vagy a vevő működési zavara nem veszélyeztethet személyeket, állatokat vagy tárgyakat, illetve ha ennek kockázatát más biztonsági intézkedések kiküszöbölik.
- Az üzemeltető semmiféle védelmet sem élvez más távközlési berendezések vagy végberendezések által okozott zavarokkal szemben (pl. olyan rádióberendezésekkel szemben sem, amelyeket szabályszerűen ugyanabban a frekvenciatartományban üzemeltetnek).
- A rádióvevőket csak a gyártó által engedélyezett készülékekkel és berendezésekkel kösse össze.



- **Ügyeljen arra, hogy a vezérlést ne fémfelületek vagy mágneses mezők közelében szerelje fel vagy üzemeltesse.**
- **Azonos frekvencián adó rádióberendezések vételi zavart okozhatnak.**
- **Figyelembe kell venni, hogy a rádiójel hatótávolságát a törvényalkotók és az építési előírások korlátozzák.**

A kijelző és a gombok ismertetése

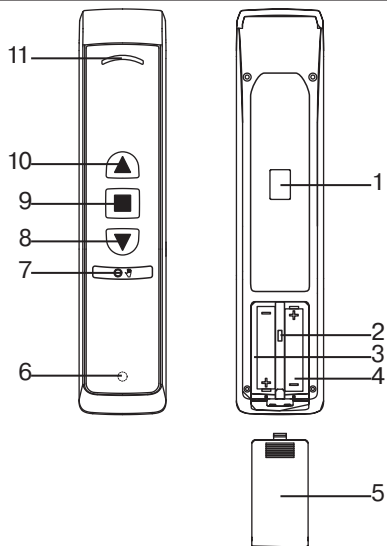

1 Rögzítő fali tartó

2 Mestergomb 

3 Típustábla

4 Elemek

5 Elemtartó-fedél

6 Betanító gomb  (a logó mögött)

7 Átkapcsoló gomb 

8 LE gomb ▼

9 STOP gomb ■

10 FEL gomb ▲

11 Státusz-LED 

A következő működtetőgombok funkcióinak áttekintése: FEL (▲), STOP (■), LE (▼)

Funkció	Gombnyomás	FEL	STOP	LE	Léptető üzemmód FEL	Léptető üzemmód LE	BE	KI	Közbülső pozíció: I*1	Közbülső pozíció: II*1	Forduló pozíció: I*1	Forduló pozíció: II*1	STOP / STEP (LÉPTETÉS)*2
Redőny	<1s	▲	■	▼	▲ ▲	▼ ▼							
	>1s	▲	■	▼									
Árnyékoló	<1s	▲	■	▼					▲ ▲	▼ ▼	▲ ▲	▼ ▼	
	>1s	▲	■	▼									
Zsaluzia	<1s				▲	▼			▲ ▲	▼ ▼	▲ ▲	▼ ▼	■
	>1s	▲		▼									■
Tetőablak	<1s	▲	■	▼					▲ ▲	▼ ▼	▲ ▲	▼ ▼	
	>1s	▲	■	▼									
BE/KI	<1s						▲ ▼	■					
	>1s						▲ ▼	■					
Impulzus	<1s						▲ ▼	■					
	>1s						▲ ▼	■					

*¹⁾ Ha rendelkezésre áll.

*²⁾ STOP parancs esetén a STEP (LÉPTETÉS) mindig FEL irányban történik.

Normál-/mester mód

Az adó két módban működtethető:

- **Normál mód** (normál üzem) A kiadott parancsok egy csatorna **összes** vevőjére vonatkoznak.
- **Mester mód** (az összes B-Tronic termék beállítási módja) A kiadott parancsok kizárólag egy csatorna **egy** kiválasztott vevőjére vonatkoznak.

A gyári beállítás a normál mód.

Mester mód aktiválása

A mester gombot  addig nyomja folyamatosan, amíg az átkapcsoló gomb

 másodpercenként 1x nem villog zöld színnel. Amíg Ön a készülékkel a Mester módban van, ez a villogás folytatódik.

A mester gomb újbóli lenyomása révén a betanított vevő, ill. a soron következő betanított vevők kiválasztásra kerülnek.

A kiválasztott vevő nyugtázza a beállítást.

Most elvégezheti a különböző beállításokat, amelyek csak a mester módban elérhetők.

Ha az összes kívánt beállítást elvégzik ezen a vevőn, a mestergomb újabb lenyomásával kiválaszthatja beállításra a következő vevőt.

A mestermód elhagyása

A mestermód elhagyására 2 lehetőség van:

1. Nyomja meg az átkapcsoló gombot 
2. A készülék 2 perc múlva billentyűlenyomás nélkül automatikusan elhagyja a mestermódot

Az első adó betanítása



A vevőmódot mindig a vevő szerint kell beállítani. A gyári beállítás redőny/zsaluzia.

Hozza a vevőt tanulásra kész állapotba



Vegye figyelembe a vevőkészülék szerelési és kezelési útmutatójában leírtakat.

- Kapcsolja ki a vevő áramellátását, és 5 másodperc után kapcsolja ismét be.

vagy

- Működtesse a vevő betanító gombját, ill. rádiókapcsolóját.

Ekkor a vevő 3 percen át tanításra kész állapotban van.

Adó betanítása



Kérjük, vegye figyelembe, hogy mindig csak egy vevő van tanulásra kész állapotban. Több vevő betanítása és/vagy a betanítás megszüntetése egyidejűleg nem lehetséges.

A tanulásra kész állapot alatt addig tartsa lenyomva az adó betanító gombját, amíg a vevő nem nyugtázza a sikeres betanítást. A betanítási művelet alatt a státusz-LED sárgán villog.

Ezzel a betanítási művelet véget ért.

	Zöld / piros színnel világít	A lépés sikeresen (zöld) vagy sikertelenül (piros) zárult le.
-------------------------------------------------------------------------------------	------------------------------	---------------------------------------------------------------





Vevőmód lekérdezése / átállítása



A vevőmódot mindig a vevő szerint kell beállítani. A gyári beállítás redőny/zsaluzia.

Az aktuális vevőmód lekérdezése





Különböző vevőmódok léteznek. A vevőmódot mindig a vevő szerint (pl. redőny/zsaluzia, tompító/kapcsoló) kell beállítani. A gyári beállítás redőny/zsaluzia.

  		Nyomja le rövid ideig a betanító gombot, és emellett 1 másodpercig az átkapcsoló gombot.
	1x sárgán villog	Vevőmód redőny
	2x sárgán villog	Vevőmód tompító
	3x sárgán villog	Vevőmód kapcsoló
	4x sárgán villog	Vevőmód zsaluzia
	5x sárgán villog	Vevőmód árnyékoló
	6x sárgán villog	Vevőmód tetőablak

Átállítás a kívánt vevőmódba



Először az aktuális vevőmód jelenik meg a villogási kóddal.

  		Nyomja le rövid ideig a betanító gombot, és emellett 5 másodpercig az átkapcsoló gombot.
	1x sárgán villog	Vevőmód redőny
	2x sárgán villog	Vevőmód tompító
	3x sárgán villog	Vevőmód kapcsoló
	4x sárgán villog	Vevőmód zsaluzia
	5x sárgán villog	Vevőmód árnyékoló
	6x sárgán villog	Vevőmód tetőablak

Ezt a folyamatot addig ismétlje meg, amíg a kívánt vevőmódot ki nem választotta.

További adók betanítása



A vevőmódot mindig a vevő szerint kell beállítani. A gyári beállítás redőny/zsaluzia.

További B-Tronic adók betanítása a B-Tronic vevő számára

A vevőt a három lehetőség egyikének alkalmazásával hozza tanulásra kész állapotba.



Kérjük, vegye figyelembe, hogy mindig csak egy vevő van tanulásra kész állapotban. Több vevő betanítása és/vagy a betanítás megszüntetése egyidejűleg nem lehetséges.

A B-Tronic vevő tanulásra kész állapotba hozása betanított B-Tronic adóval

Az adót vigye mester módba.

Válassza ki a vevőt a **M**-gomb lenyomásával, amíg a kívánt vevő ezt nem nyugtázza.

Minden további beállításra csak erre a készülékre vonatkozóan kerül sor.

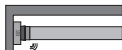

Nyomja le a betanított adó betanító gombját.

- ▷ A vevő nyugtázza a beállítást.
- ▶ A vevő 3 percre tanulásra kész állapotba kerül



A B-Tronic vevő tanulásra kész állapotba hozása a feszültség bekapcsolásával

Kapcsolja be a feszültséget.

- ▶ A vevő 3 percre tanulásra kész állapotba kerül

	<p>A B-Tronic vevő tanulásra kész állapotba hozása a rádiókapcsolóval</p> <p>Tolja a rádiókapcsolót a belső helyzetbe. Ha a rádiókapcsoló már ebben a helyzetben van, tolja a kapcsolót a külső helyzetbe, majd vissza a belsőbe.</p> <ul style="list-style-type: none"> ▶ A csőmotor 3 percre tanulásra kész állapotba kerül
	<p>Nyomja meg a betanító gombot 3 másodpercre. A LED zöld színnel villog.</p> <ul style="list-style-type: none"> ▶ A vevő 3 percre tanulásra kész állapotba kerül

Ha a vevő tanulásra kész állapotban van, a következőképpen járjon el:

	<p>Nyomja le most az új adó betanító gombját.</p> <ul style="list-style-type: none"> ▶ A vevő nyugtázza a beállítást. ▶ Ezzel a betanítási művelet véget ért.
	<p>Zöld / piros színnel világít</p> <p>A lépés sikeresen (zöld) vagy sikertelenül (piros) zárult le.</p>

További BTronic adók betanítása egy másik gyártó KNX RF-kompatibilis vevőjében

A megfelelő leírást lásd a honlapunkon.

Másik gyártó további KNX RF-kompatibilis adóinak betanítása egy B-Tronic vevőben.

A megfelelő leírást lásd a honlapunkon.





Adó törlése

Törlés két B-Tronic adóval a B-Tronic vevőkből

A törlendő adótól különböző, betanított adót vigye mester módba.

Válassza ki a készüléket a **M**-gomb lenyomásával, amíg a kívánt készülék ezt nem nyugtázza.

Minden további beállításra csak erre a készülékre vonatkozóan kerül sor.

		Míg az adó a mester módban van, az átkapcsoló gombon lévő szimbólumok másodpercenként 1x zöld színnel felvillannak.
●		Nyomja meg most a betanító gombot, amíg a státusz-LED át nem vált zöldről sárgára és a vevő nem nyugtázza a műveletet.
	Zöldről sárgára vált	
●		Nyomja meg újból a betanító gombot, amíg a státusz-LED sárgán nem villog és a vevő nem nyugtázza a műveletet.
	Sárgán villog	
●		Most nyomja le a törlendő adó betanító gombját, amíg a vevő nem nyugtázza a műveletet. <ul style="list-style-type: none"> ▶ Az adó törölve van a vevőből.
	Zöld / piros színnel világít	A lépés sikeresen (zöld) vagy sikertelenül (piros) zárult le.

Törlés egy B-Tronic adóval a B-Tronic vevőkből





A következő törlési sorozattal a vevőben lévő utolsó ill. egyetlen adó törölhető. Az új adók betanításához a vevőt újból tanulásra kész állapotba kell vinni.

Az adót vigye mester módba.

Válassza ki a készüléket a -gomb lenyomásával, amíg a kívánt készülék ezt nem nyugtázza.

Minden további beállításra csak erre a készülékre vonatkozóan kerül sor.

 		Míg az adó a mester módban van, az átkapcsoló gombon lévő szimbólumok másodpercenként 1x zöld színnel felvillannak.
	 →  Zöldről sárgára vált	Nyomja meg most a betanító gombot, amíg a státusz-LED át nem vált zöldről sárgára és a vevő nem nyugtázza a műveletet.
	 Sárgán villog	Nyomja meg újból a betanító gombot, amíg a státusz-LED sárgán nem villog és a vevő nem nyugtázza a műveletet.
		Nyomja le most az átkapcsoló gombot a mester módból való kilépéshez.
		Most nyomja le a betanító gombot, amíg a vevő nem nyugtázza a műveletet. <ul style="list-style-type: none"> ▶ Az adó törölve van a vevőből.
	Zöld / piros színnel világít	A lépés sikeresen (zöld) vagy sikertelenül (piros) zárult le.

Törlés egy másik gyártó KNX RF-kompatibilis vevőjéből származó B-Tronic adóval

A megfelelő leírást lásd a vevő utasításában vagy a honlapunkon.

A forgásirány megfordítása B-Tronic termékek esetében

A végállások beállítása előtt vizsgálja meg a forgásirányt. A FEL- ill. LE-gombok működtetésével az árnyékoló terítéknek a helyes irányban kell haladnia. Ha ez nem így van, kérjük, végezze el az alábbi lépéseket a forgásirány megváltoztatásához:

Semmilyen végállás nem lehet beprogramozva. Adott esetben törölje a végállásokat.

Az adót vigye mester módba.

Válassza ki a vevőt a **M**-gomb lenyomásával, amíg a kívánt vevő ezt nem nyugtázza.



Most nyomja meg előbb a betanító gombot, és 3 másodpercen belül a FEL- és a LE-gombot is 3 másodpercig.

▷ A vevő nyugtázza a beállítást.

Még egyszer ellenőrizze a forgásirány-hozzárendelést.

Végállások beállítása B-Tronic csőhajtóműveknél

Felső ütközőtől az alsó ütközőig

Az adót állítsa mester módba.

Válassza ki a csőhajtóművet a -gomb lenyomásával, amíg a kívánt csőhajtómű nyugtázása meg nem történik.

Az összes, rákövetkező beállításra csak e készülékre vonatkozóan kerül sor.

▲	Menjen el a felső, tartósan beépített ütközőig. ▷ A csőmotor magától kikapcsol.
▼	Ezt követően menjen el az alsó, tartósan beépített ütközőig. ▷ A csőmotor magától kikapcsol. ▶ A végállások be vannak állítva.

Felső ponttól az alsó pontig



Az adót vigye mester módba.

Válassza ki a csőhajtóművet a **M**-gomb lenyomásával, amíg a kívánt csőhajtómű ezt nem nyugtázza.

Minden további beállításra csak erre a készülékre vonatkozóan kerül sor.



Ennél a végállásbeállításnál nem működik az árnyékolóteríték hossz-kiegyenlítés.

▲	Vigye a rendszert a kívánt felső végállásba.
● + ▲ 	Most nyomja meg előbb a betanító gombot, és 1 másodpercen belül a FEL-gombot is, és tartsa mindkét gombot megnyomva. ▷ A vevő nyugtázza a beállítást.
▼	Ezt követően álljon a kívánt alsó végállásra.
● + ▼ 	Most nyomja meg előbb a betanító gombot, és 1 másodpercen belül a LE-gombot is, és tartsa mindkét gombot megnyomva. ▷ A vevő nyugtázza a beállítást. ▶ A végállások be vannak állítva.

Felső ütközőtől az alsó pontig

Az adót vigye mester módba.

Válassza ki a csőhajtóművet a -gomb lenyomásával, amíg a kívánt csőhajtómű ezt nem nyugtázza.

Minden további beállításra csak erre a készülékre vonatkozóan kerül sor.

▲	Menjen el a felső, tartósan beépített ütközőig. <ul style="list-style-type: none">▷ A csőmotor magától kikapcsol.
▼	Ezt követően álljon a kívánt alsó végállásra.
	Most nyomja meg előbb a betanító gombot, és 1 másodpercen belül a LE-gombot is, és tartsa mindkét gombot megnyomva. <ul style="list-style-type: none">▷ A vevő nyugtázza a beállítást.▶ A végállások be vannak állítva.

Felső ponttól az alsó ütközőig

Az adót vigye mester módba.

Válassza ki a csőhajtóművet a -gomb lenyomásával, amíg a kívánt csőhajtómű ezt nem nyugtázza.

Minden további beállításra csak erre a készülékre vonatkozóan kerül sor.

▲	Vigye a rendszert a kívánt felső végállásba.
	Most nyomja meg előbb a betanító gombot, és 1 másodpercen belül a FEL-gombot is, és tartsa mindkét gombot megnyomva. <ul style="list-style-type: none">▷ A vevő nyugtázza a beállítást.
▼	Ezt követően menjen el az alsó, tartósan beépített ütközőig. <ul style="list-style-type: none">▷ A csőmotor magától kikapcsol.▶ A végállások be vannak állítva.

Végállások törlése B-Tronic csőhajtóműveknél

Figyelem

Egyes végállások törlése, és mindkét végállás törlése alkalomával minden beállított funkció (pl. közbülső pozíció) ugyan-csak törlődik.



A beállított végállásokat csak a mestermódban lehet törölni. A törölt végállások megjelenítése a végállás jelző (VJ) révén történik.

A végállások egyenkénti törlése

Az adót vigye mester módba.

Válassza ki a csőhajtóművet a **M**-gomb lenyomásával, amíg a kívánt csőhajtómű ezt nem nyugtázza.

Minden további beállításra csak erre a készülékre vonatkozóan kerül sor.

	Álljon rá a törölni kívánt végállásra.
	<p>Most nyomja meg előbb a betanító gombot, és 1 másodpercen belül a STOP-gombot is, és tartsa mindkét gombot 5 másodpercig megnyomva.</p> <ul style="list-style-type: none">▷ A vevő nyugtázza a beállítást.▶ A végállások törölve vannak.

Mindkét végállás törlése

Az adót vigye mester módba.

Válassza ki a csőhajtóművet a -gomb lenyomásával, amíg a kívánt csőhajtómű ezt nem nyugtázza.

Minden további beállításra csak erre a készülékre vonatkozóan kerül sor.

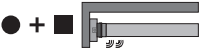
	Álljon az árnyékoló terítéssel a két végállás közötti helyre.
	<p>Most nyomja meg előbb a betanító gombot, és 1 másodpercen belül a STOP-gombot is, és tartsa mindkét gombot 5 másodpercig megnyomva.</p> <ul style="list-style-type: none">▷ A vevő nyugtázza a beállítást.▶ A végállások törölve vannak.

A tanulási menet végrehajtása B-Tronic rádióvevőkkel



A tanulási menet végrehajtása előtt nem kerül sor visszajelzésre, és a közbülső pozíciók programozása nem lehetséges.

Az adót vigye mestermódba.

Válassza ki a vevőt a -gomb lenyomásával, amíg a kívánt vevő ezt nem nyugtázza.

Minden további beállításra csak erre a készülékre vonatkozóan kerül sor.

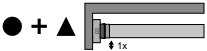
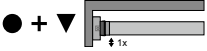
▲	Vigye a rendszert a kívánt felső végállásba.
	<p>Most nyomja meg előbb a betanító gombot, és 1 másodpercen belül a FEL-gombot is, és tartsa mindkét gombot megnyomva.</p> <p>▷ A vevő nyugtázza a beállítást.</p>
▼	Ezt követően álljon a kívánt alsó végállásra.
	<p>Most nyomja meg előbb a betanító gombot, és 1 másodpercen belül a LE-gombot is, és tartsa mindkét gombot megnyomva.</p> <p>▷ A vevő nyugtázza a beállítást.</p> <p>▶ A tanulási menet befejeződött.</p>

A tanulási menet törlése B-Tronic rádióvevőkkel

Az adót vigye mestermódba.

Válassza ki a vevőt a -gomb lenyomásával, amíg a kívánt vevő ezt nem nyugtázza.

Minden további beállításra csak erre a készülékre vonatkozóan kerül sor.

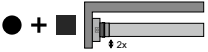
	Álljon az árnyékoló terítéssel a két végállás közötti helyre.
	<p>Most nyomja meg előbb a betanító gombot, és 1 másodpercen belül a STOP-gombot is, és tartsa mindkét gombot 5 másodpercig megnyomva.</p> <ul style="list-style-type: none">▷ A vevő nyugtázza a beállítást.▶ A tanulási menet törölve van.

Közbülső pozíciók / forduló pozíciók





A közbülső pozíciók vagy forduló pozíciók az árnyékoló teríték illetve zsaluzia szabadon választható helyzetei a két végállás között. Mindegyik hajtógomb egy-egy közbülső pozícióhoz / forduló pozícióhoz rendelhető hozzá. Egy adott közbülső pozíció / forduló pozíció beállítása előtt mindkét végállásnak beállítva kell lennie.



Egyes végállások törlésekor és mindkét végállás törlésekor mindkét közbülső pozíció / forduló pozíció ugyancsak törlődik.

Külső vevők esetében az átírás előzetes törlés nélkül minden pozícióban lehetséges.



A kívánt közbűlső pozíció beállítása

	Álljon a redőnnyel a kívánt közbűlső pozícióra.
	<p>Most nyomja meg előbb a STOP gombot, és 3 másodpercen belül a kívánt hajtóbillentyűt is, és tartsa mindkét gombot megnyomva.</p> <ul style="list-style-type: none">▷ A vevő nyugtázza a beállítást.▶ A közbűlső pozíció el van mentve.

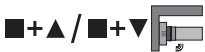

A kívánt forduló pozíció beállítása zsaluzia üzemmódban

	Állítsa a zsaluziát a felső végállásból a kívánt pozícióba, amelyhez a fordulást hozzá kell rendelni.
	Nyomja meg a STOP-gombot annyiszor, amíg a rendszer el nem éri a kívánt forduló pozíciót.
	<p>Most nyomja meg előbb a STOP gombot, és 3 másodpercen belül a kívánt hajtóbillentyűt is, és tartsa mindkét gombot megnyomva.</p> <ul style="list-style-type: none">▷ A vevő nyugtázza a beállítást.▶ A forduló pozíció el van mentve.

A kívánt közbülső pozícióra / forduló pozícióra való ráállás

<p>2x▲ / 2x▼</p>	<p>Nyomja meg a hajtógombot a kívánt közbülső pozícióhoz / forduló pozícióhoz 2-szer egy másodpercen belül.</p> <ul style="list-style-type: none"> ▶ A redőny elfoglalja a hajtógombhoz rendelt közbülső pozíciót / forduló pozíciót.
<p> / </p> <p>Zöld / piros színnel világít</p>	<p>A lépés az összes vevőnél sikeres (zöld) vagy legalább egy vevőnél sikertelen (piros).</p>

A kívánt közbülső pozíció / forduló pozíció törlése.

<p>2x▲ / 2x▼</p>	<p>Nyomja meg a hajtógombot a kívánt közbülső pozícióhoz / forduló pozícióhoz 2-szer egy másodpercen belül.</p> <ul style="list-style-type: none"> ▶ A redőny elfoglalja a hajtógombhoz rendelt közbülső pozíciót / forduló pozíciót.
<p> /  </p>	<p>Most nyomja meg előbb a STOP-gombot és 3 másodpercen belül a közbülső pozícióhoz / forduló pozícióhoz rendelt hajtógombot is, és tartsa mindkét gombot megnyomva.</p> <ul style="list-style-type: none"> ▶ A vevő nyugtázza a beállítást. ▶ A közbülső pozíció / forduló pozíció törlőve van.



Memória funkció

Mindegyik redőny- vagy zsalumozgató B-Tronic rádióvevő alkalmas egy FEL-FELÉ és egy LEFELÉ mozgás kapcsolási idejének tárolására.

A "O" üzemmódban ez a mozgás 24-óránként megismétlődik.

A ↕/O átkapcsoló gombnak a kapcsolási idő betanításakor nincs jelentősége.

A korábban elmentett kapcsolási idők felülíródnak.

	Zöld szín- nel világít	A redőny/az összes redőny automatikus módban van(nak)
	Zöld szín- nel világít	A redőny/az összes redőny manuális módban van(nak)
	Zöld szín- nel világít	A redőny különböző módokban van



A "O" üzemmódról a "↕" üzemmódra való átkapcsolásnak arról a készülékről kell történnie, ahol az automatikus parancs programozása megtörtént. Ha több készülékről egymástól függetlenül automatikus parancsok programozására került sor, ezeket külön kell átállítani a "↕" üzemmódra.

A mozgatási időpontok beprogramozása

1. A LE-mozgatási időpont programozásához a csőhajtóműnek a felső végállásban, a FEL-mozgatási időpont programozásához az alsó végállásban kell lennie.
2. Várjon addig az időpontig, amikor az automatikus mozgatási parancsot végre kell hajtani.
3. A kívánt időpontban nyomja meg a megfelelő irányú mozgást vezénylő nyomógombot és tartsa lenyomva addig, amíg kb. 6 másodperc múlva a csőmotor egy pillanatra megáll, majd továbbhalad a végállásig.
4. Engedje el az iránygombot.

A csőmotor elmentette az ennek a mozgási iránynak megfelelő aktuális időpontot.

A másik mozgási irány esetében hasonlóképpen kell eljárni.

A mozgatósi időpontok törlése



A törlési művelet során mindig mindkét mozgatósi időpont törlődik.

A FEL és LE mozgatósi időpont törléséhez nyomja meg 10 másodpercre a STOP-gombot. A vevő nyugtazza a beállítást. A mozgatósi időpontok törölve vannak.

Felső odafagyás elleni védelem

A felső odafagyás elleni védelem (amennyiben a vevőben rendelkezésre áll) megnehezíti a redőny odafagyását a felső végállásban azáltal, hogy a redőny röviddel a felső ütköző előtt áll meg. A felső ütközőhöz viszonyított térközt a rendszer automatikusan, ciklikusan felülvizsgálja és adott esetben korrigálja. A felső odafagyás elleni védelem a berendezés kiszállítási állapotában ki van iktatva.

Ahhoz, hogy az odafagyás elleni védelem aktiválható legyen, mindkét végállást be kell állítani.



Az odafagyás elleni védelem csak akkor működik, amikor a redőny a felső végállásban nekimegy egy tartósan beépített ütközőnek. Az odafagyás elleni védelem csak akkor észlelhető, ha az árnyékoló teríték az alsó végállásból háromszor elérte a felső ütközőt.



Egyes végállások törlésekor és mindkét végállás törlésekor ez a beállított funkció ugyancsak törlődik.

Felső odafagyás elleni védelem aktiválása / deaktiválása

Az adót vigye mester módba.

Válassza ki a vevőt a -gomb lenyomásával, amíg a kívánt vevő ezt nem nyugtázza.

Minden további beállításra csak erre a készülékre vonatkozóan kerül sor.

	Vigye az árnyékoló terítéket a felső végállásba.
	Ezt követően nyomja meg még egyszer a betanító gombot, és mellé a STOP- és a FEL-gombot kb. 5 másodpercre. ▷ A vevő nyugtázza a beállítást.

Szúnyoghálóvédő funkció

Aktivált szúnyoghálóvédő funkció esetén (ha a vevőben rendelkezésre áll) az akadályfelismerés már a felcsavaró tengely felső végálláshoz képest kb. 140°-os elfordulása után aktív. Ha a redőnypáncél egy nyitott szúnyoghálós ajtóhoz ér haladás közben, a hajtómű leáll, és újból a felső végállásba halad.

A szúnyoghálóvédő funkció a kiszállítási állapotban ki van iktatva.

Ahhoz, hogy a szúnyoghálóvédő funkció aktiválható legyen, mindkét végállást be kell állítani.



Egyes végállások törlésekor és mindkét végállás törlésekor ez a beállított funkció ugyancsak törlődik.

Szúnyoghálóvédő funkció aktiválása/deaktiválása

Az adót vigye mester módba.

Válassza ki a vevőt a -gomb lenyomásával, amíg a kívánt vevő ezt nem nyugtázza.

Minden további beállításra csak erre a készülékre vonatkozóan kerül sor.





▲	Vigye az árnyékoló terítéket a felső végállásba.
● + ■ + ▼ 	Ezután nyomja meg a betanító gombot, és a STOP- és a LE-gombot is kb. 5 másodpercre. ▷ A vevő nyugtázza a beállítást.

Ismétlő mód aktiválása/deaktiválása

Az adót vigye mester módba.

Válassza ki a vevőt a -gomb lenyomásával, amíg a kívánt vevő ezt nem nyugtázza.

Minden további beállításra csak erre a készülékre vonatkozóan kerül sor.

● + 	Nyomja meg a betanító gombot, majd ezután az átkapcsoló gombot, és tartsa őket lenyomva. Az akt. ismétlő mód megjelenik a kijelzőn. Átkapcsoláshoz tartsa a gombokat még 5 másodpercig lenyomva.	
	A vevő nyugtázza a beállítást.	
	1x	Ismétlő mód aktiválása megtörtént
	2x	Ismétlő mód deaktiválása megtörtént

Az adó visszaállítása gyári beállításra

Figyelem

Ha az adót visszaállítják a gyári beállításra, a mester módban már nem lehet hozzáférni azokhoz a vevőkhoz, amelyekben az adót betanították. Kérjük, ezt a beállítást csak új elemekkel végezze.

Nyissa fel az elemtartó burkolatát.

Vegye ki az elemeket.

Ezután helyezze vissza újból az elemeket a helyes irányban, és 1 másodpercen belül nyomja le a  mester gombot legalább 5 másodpercig, amíg az adó nem nyugtázza a műveletet. A parancs végrehajtása alatt a státusz-LED zöld színnel villog.



Zöld / piros színnel világít

A lépés sikeresen (zöld) vagy sikertelenül (piros) zárult le.









Ha a  mester gombot elengedik, amíg a státusz-LED sárgán villog, a folyamat megszakad.

Törlési funkció a B-Tronic termékekhez

A törlési funkcióval az összes betanított, s már nem jelenlévő vevő betanítása megszüntethető.



A törlési funkció mindig a kiválasztott csatornára vonatkozóan kerül alkalmazásra. A kapcsolási parancsokat egyenletes ütemben egymást követően kell végrehajtani. Azokat a B-Tronic termékeket, amelyeket a folyamat alatt nem lehetett elérni, újból be kell tanítani.

	Válassza ki a kívánt csatornát.
	Az adót vigye mester módba.
 1 másodperc	Nyomja meg a betanító gombot 1 másodpercre.
 1 másodperc	Nyomja meg újból a betanító gombot 1 másodpercre.
 6 másodperc	Nyomja meg újból a betanító gombot 6 másodpercre.
	A LED gyorsan, sárga színnel villog kb. 3 másodpercig, és zöldre vált.
	Nyomja le most az átkapcsoló gombot a mester módból való kilépéshez.

Az elem cseréje



A megfelelő elemtípust lásd a "Műszaki adatok" című fejezetben.



Sárgán villog

Ha a státusz-LED egy adott gomb megnyomásakor lassan, sárga színnel villog, az elemek szinte teljesen lemerültek és a lehető leghamarabb ki kell cserélni őket.

Ha a státusz-LED egy adott gomb lenyomásakor már nem világít, az elemek lemerültek.

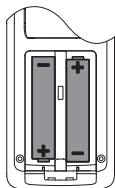

1. Nyissa fel az elemtartó burkolatát.
2. Vegye ki az elemeket.
3. Helyezze be az új elemeket helyes irányban.
4. Zárja le az elemtartó burkolatát.

Fali tartó

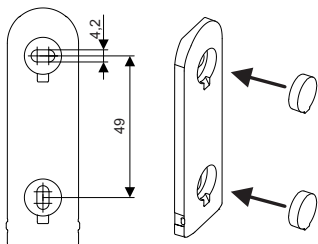

1. A felszerelés előtt, a felszerelés tervezett helyén ellenőrizze az adó és a vevő kifogástalan működését.
2. A tartót a két vele együtt szállított csavarral erősítse a falra.
3. Most helyezze a csavarfedőket a csavarlyukakba.

1. 2. 3.

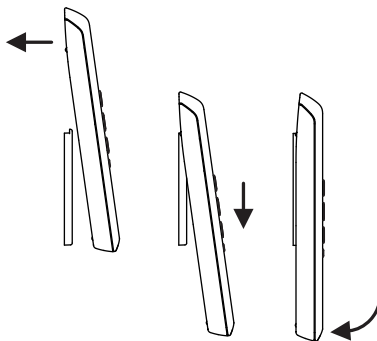

Tisztítás



A készüléket csak arra alkalmas szövettel tisztítsa. Ne alkalmazzon olyan tisztítószeret, amely megtámadhatja a felületet.



Műszaki adatok

Névleges feszültség	3 V DC
Elem típusa	LR 03 (AAA)
Védelem	IP 20
Engedélyezett környezeti hőmérséklet	-10 °C - +55 °C
Kisugárzott maximális adóteljesítmény	≤ 25 mW
Rádiófrekvencia	868,3 MHz
Max. vevő	32

A rádió maximális hatótávolsága épület közelében és az épületben max. 25 m, szabadban 350 m.

Mit tegyek, ha ...?

Zavar	Orvoslás
A vevő nem reagál.	Helyezzen be új elemeket.
A vevő nem reagál a mestergombra.	Igazítsa meg az elemeket.
	Menjen közelebb a vevőhöz.
	Tanítsa be az adót.
	Vizsgálja meg a vevőt.
A státusz-LED sárgán villog 	Helyezzen be új elemeket.
A vevő nem működik a 24 órás ritmus szerint.	Átkapcsolás a következőre:  .
	Programozza be a kapcsolási időket.
A mozgási időpontok el- térnek a programtól.	Áramkimaradás a vevőn. Programozza be ismét a kapcsolási időpontokat.

Zavar	Orvoslás
<p>A státusz-LED 3 másodpercig pirosan villog</p>  <p>a következő gombok egyikének lenyomása után: ▲, ■, ▼.</p>	<p>Vizsgálja meg a haladás útvonalát, hogy nincs-e rajta akadály.</p>
<p>A státusz-LED 3 másodpercig pirosan világít</p>  <p>a következő gombok egyikének lenyomása után: ▲, ■, ▼.</p>	<p>Menjen közelebb a vevőhöz.</p>
	<p>Vizsgálja meg az elemeket.</p> <p>Ellenőrizze a feszültségellátást a vevőn.</p>
<p>A funkció nem állítható be.</p>	<p>Vizsgálja meg a vevő működőképességét.</p>

Egyszerűsített EU-megfelelőségi nyilatkozat

A Becker-Antriebe GmbH ezúton kijelenti, hogy ez a rádióberendezés megfelel a 2014/53/EU irányelvnek.

Az EU-megfelelőségi nyilatkozat teljes szövege az alábbi weboldalon érhető el: www.becker-antriebe.com/ce



A műszaki változtatás joga fenntartva.



BECKER